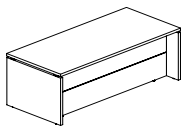
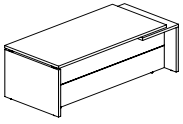
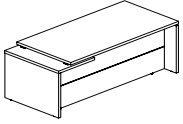
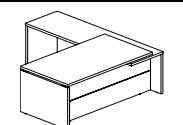
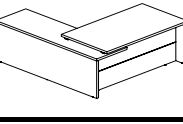
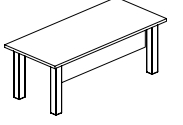
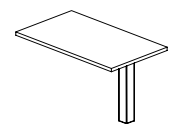
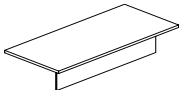
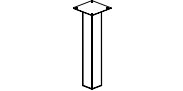

Прайс-лист на столы серии "ЯЛТА"

ОПИСАНИЕ СЕРИИ:					
Опоры/столешницы столов, приставки - ЛДСП 36 мм. Царги столов - ЛДСП 18 мм.					
Кромка ПВХ толщиной 0,4 мм и 2 мм.					
Цвета ЛДСП: Вяз Благородный, Акация Лорка, Снежная Пatina, Дуб мали.					
Цвета металлических опор: Черный, Белый, Антрацит, Серый, Латте, Капучино.					
По покраске изделий из металла (от 10 шт) в любой цвет по RAL, обратитесь к вашему менеджеру.					
Стол устанавливаются на регулируемые опоры - Мб.					
№	Артикул	Наименование	Размеры Ш*Г*В, (мм)	Изображение	Цена, (руб.)
СТОЛЫ РУКОВОДИТЕЛЯ					
1	LT.A-14	Стол руководителя прямой	1400*900*750		25 997
2	LT.A-16	Стол руководителя прямой	1600*900*750		30 047
3	LT.A-18	Стол руководителя прямой	1800*900*750		33 412
4	LT.A-20	Стол руководителя прямой	2000*900*750		35 442
5	LT.B-18 (L)	Стол руководителя прямой, левый	1800*900*750		38 371
6	LT.B-20 (L)	Стол руководителя прямой, левый	2000*900*750		40 676
7	LT.B-22 (L)	Стол руководителя прямой, левый	2200*900*750		44 291
8	LT.B-18 (R)	Стол руководителя прямой, правый	1800*900*750		38 371
9	LT.B-20 (R)	Стол руководителя прямой, правый	2000*900*750		40 676
10	LT.B-22 (R)	Стол руководителя прямой, правый	2200*900*750		44 291
11	LT.C-18 (L)	Стол руководителя угловой, левый	1800*2000*750		52 571
12	LT.C-20 (L)	Стол руководителя угловой, левый	2000*2000*750		54 823
13	LT.C-22 (L)	Стол руководителя угловой, левый	2200*2000*750		59 553
14	LT.C-18 (R)	Стол руководителя угловой, правый	1800*2000*750		52 571
15	LT.C-20 (R)	Стол руководителя угловой, правый	2000*2000*750		54 823
16	LT.C-22 (R)	Стол руководителя угловой, правый	2200*2000*750		59 553
17	LT.D-18.1	Стол руководителя прямой	1800*900*750		47 493
18	LT.D-20.1	Стол руководителя прямой	2000*900*750		49 279
19	M-LT.D-18.1	Стол руководителя (опоры - нерж.сталь)	1800*900*750		69 539
20	M-LT.D-20.1	Стол руководителя (опоры - нерж.сталь)	2000*900*750		71 325
БРИФИНГ ПРИСТАВКИ					
19	LT.BR-1	Брифинг-приставка	800*700*750		14 686
20	LT.BR-2	Брифинг-приставка	1200*700*750		17 048
21	LT.BR-3	Брифинг-приставка	1000*600*750		15 968
22	M-LT.BR-1	Брифинг-приставка (опоры - нерж.сталь)	800*700*750		20 198
23	M-LT.BR-2	Брифинг-приставка (опоры - нерж.сталь)	1200*700*750		22 559
24	M-LT.BR-3	Брифинг-приставка (опоры - нерж.сталь)	1000*600*750		21 479
НАБОРНЫЕ ЭЛЕМЕНТЫ СТОЛОВ РУКОВОДИТЕЛЯ					
25	LT.D-18	Столешница + царга	1800x900x750		15 763
26	LT.D-20	Столешница + царга	2000x900x750		17 548
27	LT-710	Опора стола	100*100*714		7 933
28	M-LT-710	Опора стола (нерж.сталь)	100*100*714		13 444

Прайс-лист на переговорные столы серии "ЯЛТА"

ОПИСАНИЕ СЕРИИ:

Опоры/столешницы столов, приставки - ЛДСП 36 мм. Царги столов - ЛДСП 18 мм.





Кромка ПВХ толщиной 0,4 мм и 2 мм.

Цвета ЛДСП: Вяз благородный, Акация Лорка, Снежная Пatina, Дуб мали.

Цвета металлических опор: Черный, Белый, Антрацит, Серый, Латте, Капучино.

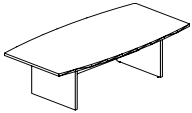
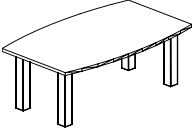
По согласованию с менеджером изделия из металла могут быть покрашены в любой цвет по RAL.

Стол устанавливаются на регулируемые опоры - М6.

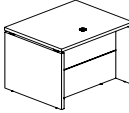
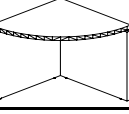
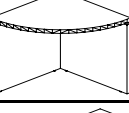
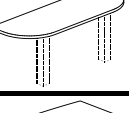
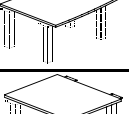
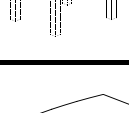
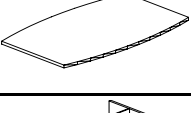
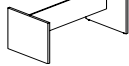
№	Артикул	Наименование	Размеры Ш*Г*В, (мм)	Изображение	Цена, (руб.)
ПЕРЕГОВОРНЫЕ СТОЛЫ					
1	LT.SP-1	Стол переговорный	2400*1200*750		37 409
2	LT.SP-2	Стол переговорный	2400*1200*750		58 993
3	LT.SP-3	Стол переговорный	1800*1100*750		52 177
4	M-LT.SP-2	Стол переговорный (опоры - нерж.сталь)	2400*1200*750		81 040
5	M-LT.SP-3	Стол переговорный (опоры - нерж.сталь)	1800*1100*750		74 223
6	LT.SPRG-1*	Стол круглый	900*900*750		
7	LT.SPRG-2*	Стол квадратный	900*900*750		25 166
8	LT.SPRG-3*	Стол овальный	1800*900*750		46 699
9	LT.SPRG-4*	Стол прямоугольный	1800*900*750		49 957
НАБОРНЫЕ ПЕРЕГОВОРНЫЕ СТОЛЫ					
10	LT.SPS	Стол прямой	1000*800*750		19 595
11	LT.SPU (L)	Угловой элемент левый	800*800*750		17 224
12	LT.SPU (R)	Угловой элемент правый	800*800*750		17 224
13	LT.SPO	Приставной элемент (цена указана без опор)	1700*600*36		11 477
14	LT.SO	Столешница завершающая т (цена указана без опор)	1600*1200*36		14 679
15	LT.SV	Столешница завершающая/проходная (цена указана без опор)	1000*1200*36		13 160
16	LT.SS	Столешница (цена указана без опор)	2400*1200*36		27262,8
17	LT.SM	Столешница (цена указана без опор)	1800*1100*36		20446,2
18	LT.PP	Опоры и царга для LT-SP1	1600*800*714		10146,6

19	LT-710	Опора стола	100*100*714		7932,6
20	M-LT-710	Опора стола (нерж.сталь)	100*100*714		13444,2

* - толщина столешницы 22 мм

Прайс-лист на журнальные и пристенные столы серии "ЯЛТА"

ОПИСАНИЕ СЕРИИ:

Опоры/столешницы столов, приставки - ЛДСП 36 мм. Царги столов - ЛДСП 18 мм.

Кромка ПВХ толщиной 0,4 мм и 2 мм.

Цвета ЛДСП: Вяз благородный, Акация Лорка, Снежная Патина, Дуб мали.

Цвета металлических опор: Черный, Белый, Антрацит, Серый, Латте, Капучино.

По согласованию с менеджером изделия из металла могут быть покрашены в любой цвет по RAL.

Стол устанавливается на регулируемые опоры - М6.

№	Артикул	Наименование	Размеры Ш*Г*В, (мм)	Изображение	Цена, (руб.)
ПРИСТЕННЫЕ СТОЛЫ					
1	LT.PS-18	Стол пристенный	1800*550*750		20 281
2	LT.PS-20	Стол пристенный	2000*550*750		21 958
3	LT.PS-22	Стол пристенный	2200*550*750		23 645
ЖУРНАЛЬНЫЕ СТОЛЫ					
4	LT.J	Стол журнальный прямоугольный	900*550*450		13 495
5	LT.SJ-1*	Стол журнальный круглый	600*600*450		14 729
6	LT.SJ-2*	Стол журнальный квадратный	600*600*450		15 700

* - толщина столешницы 22 мм

Прайс-лист на тумбы серии "ЯЛТА"

ОПИСАНИЕ СЕРИИ:



ЛДСП толщиной 18/22/36 мм.

Кромка ПВХ толщиной 0,4 мм и 2 мм.

Цвета ЛДСП: Вяз Благородный, Акация Лорка, Снежная Пatina, Дуб мали.

Топы тумб - ЛДСП 22 мм, остальное ЛДСП 18 мм.

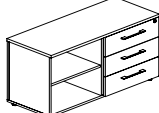
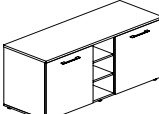
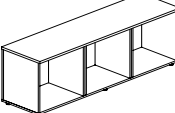
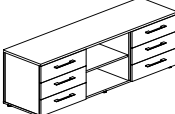
Тумбы устанавливаются на регулируемые опоры - Американка Н = 26 мм.

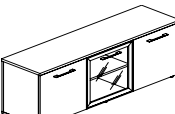
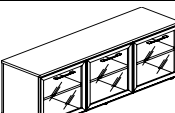
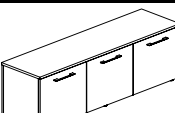
№	Артикул	Наименование	Размеры Ш*Г*В, (мм)	Изображение	Цена, (руб.)
1	LT.TM	Тумба подкатная 3 ящика	550*450*634		22 268
2	LT.TS-2	Тумба сервисная 3 ящика + открытая секция	1096*450*580		26 312
3	LT.TS-5*	Тумба стационарная под фригобар	1504*550*707		33 392
ТУМБЫ НАБОРНЫЕ 3 СЕКЦИИ					
4	LT.TS 3	Тумба наборная -3 секции	1642*450*580		23 783
5	LT.TS-3.1**	Тумба наборная -3 секции	1642*450*580		48 427
6	LT.TS-3.2**	Тумба наборная -3 секции	1642*450*580		51 862
7	LT.TS-3.3**	Тумба наборная -3 секции	1642*450*580		59 218
8	LT.TS-3.4**	Тумба наборная -3 секции	1642*450*580		41 818
9	LT.TS-3.5**	Тумба наборная -3 секции	1642*450*580		51 156
10	LT.TS-3.6**	Тумба наборная -3 секции	1642*450*580		37 148

ТУМБЫ НАБОРНЫЕ 4 СЕКЦИИ

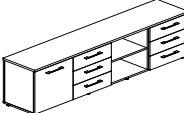
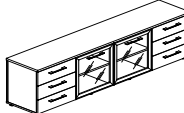
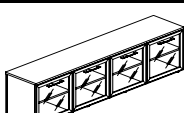
11	LT.TS 4	Тумба наборная - 4 секции	2188*450*580		30 357
12	LT.TS-4.1**	Тумба наборная - 4 секции	2188*450*580		59 456
13	LT.TS-4.2**	Тумба наборная - 4 секции	2188*450*580		72 229
14	LT.TS-4.3**	Тумба наборная - 4 секции	2188*450*580		62 890
15	LT.TS-4.4**	Тумба наборная - 4 секции	2188*450*580		77 603
16	LT.TS-4.5**	Тумба наборная - 4 секции	2188*450*580		57 515
17	LT.TS-4.6**	Тумба наборная - 4 секции	2188*450*580		66 854
18	LT.TS-4.7**	Тумба наборная - 4 секции	2188*450*580		48 177

НАПОЛНЕНИЕ ДЛЯ НАБОРНЫХ ТУМБ

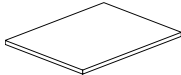
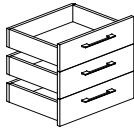
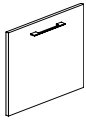
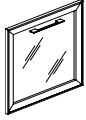
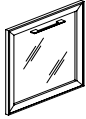
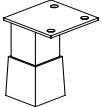
19	LT.ПК	Полка	508*399*18		1 021
20	LT.УК	Комплект ящиков	542*418*520		11 812
Фасады ЛДСП					
21	LT.D-4 (L)	Фасад ЛДСП левый	520*542*18		3 434
22	LT.D-4 (R)	Фасад ЛДСП правый	520*542*18		3 434
Фасады стекло ЛАКОБЕЛЬ БЕЛЫЙ в раме					
23	LT.S-4 R (L) white	Фасад стекло лакобель белый в раме -левый	520*542*20		8 104
24	LT.S-4 R (R) white	Фасад стекло лакобель белый в раме -правый	520*542*20		8 104
Фасады стекло ЛАКОБЕЛЬ ЧЕРНЫЙ в раме					
25	LT.S-4 R (L) black	Фасад стекло лакобель черный в раме -левый	520*542*20		8 104
26	LT.S-4 R (R) black	Фасад стекло лакобель черный в раме -правый	520*542*20		8 104
ОПОРЫ					
27	NZ 60-100	Опора шкафов и тумб	40*40*100		801







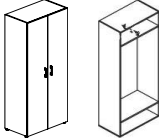
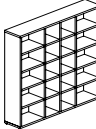
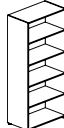
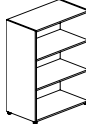
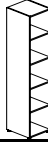
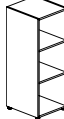
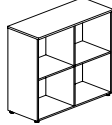

* Допустимо использование любого холодильника с размерами не более 450*450*500 мм.

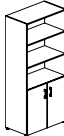

** При использовании тумбы в качестве самостоятельной позиции отдельно от стола, рекомендуем заказывать алюминиевые опоры NZ 60-100, в количестве 6 штук на 1 тумбу. По умолчанию все тумбы укомплектованы опорами типа - Американка.

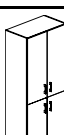

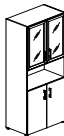
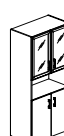
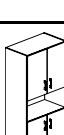
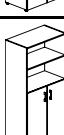





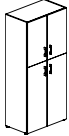
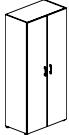
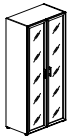
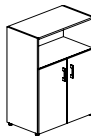
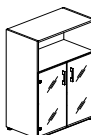
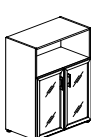
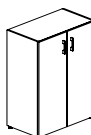
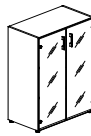

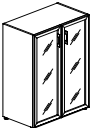

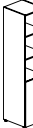
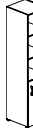
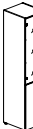
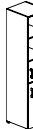
Прайс-лист на стеллажи и шкафы серии "ЯЛТА"



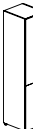
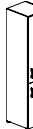
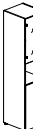

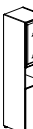





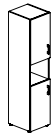
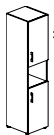
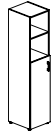
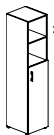

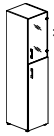
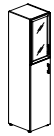
ОПИСАНИЕ СЕРИИ:					
Кромка ПВХ толщиной 0,4 мм и 2 мм.					
Цвета ЛДСП: Вяз благородный, Акация Лорка, Снежная Пatina, Дуб мали.					
Топы стеллажей - ЛДСП 22 мм.					
Каркасы шкафов, двери - ЛДСП 18 мм.					
Шкафы устанавливаются на регулируемые опоры - Американка H = 27 мм.					
№	Артикул	Наименование	Размеры Ш*Г*В, (мм)	Изображение	Цена, (руб.)
СТЕЛЛАЖИ И ГАРДЕРОБЫ (Устанавливаются на опоры Американка H = 27 мм)					
1	LT.G2	Гардероб	800*450*1987		30 357
2	LT.STO	Стеллаж	2000*390*2000		80 964
3	LT.ST-1	Стеллаж высокий широкий	800*431*1987		16 870
4	LT.ST-2	Стеллаж низкий широкий	800*431*1195		13 160
5	LT.SU-1	Стеллаж высокий узкий	400*431*1987		12 821
6	LT.SU-2	Стеллаж низкий узкий	400*431*1195		9 117
7	LT.SD-1	Стеллаж квадратный	1098*452*1095		18 889

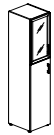
ШКАФЫ ВЫСОКИЕ ШИРОКИЕ (Устанавливаются на опоры Американка Н = 27 мм)

8	LT.ST-1.1	Шкаф высокий широкий (2 низких фасада ЛДСП)	800*450*1987		24 314
9	LT.ST-1.2	Шкаф высокий широкий (2 низких фасада ЛДСП + 2 средних фасада стекло)	800*450*1987		33 545
10	LT.ST-1.2 R	Шкаф высокий широкий (2 низких фасада ЛДСП + 2 средних фасада стекло в раме)	800*450*1987		44 568
11	LT.ST-1.2 R white	Шкаф высокий широкий (2 низких фасада ЛДСП + 2 средних фасада стекло лакобель белое в раме)	800*450*1987		48 265
12	LT.ST-1.2 R black	Шкаф высокий широкий (2 низких фасада ЛДСП + 2 средних фасада стекло лакобель черное в раме)	800*450*1987		48 265
13	LT.ST-1.3	Шкаф высокий широкий (2 низких фасада ЛДСП + 2 средних фасада ЛДСП)	800*450*1987		33 106
14	LT.ST-1.4	Шкаф высокий широкий (2 низких фасада ЛДСП + 2 низких фасада стекло)	800*450*1987		32 184
15	LT.ST-1.4 R	Шкаф высокий широкий (2 низких фасада ЛДСП + 2 низких фасада стекло в раме)	800*450*1987		41 206
16	LT.ST-1.4 R white	Шкаф высокий широкий (2 низких фасада ЛДСП + 2 низких фасада стекло лакобель белое в раме)	800*450*1987		43 679
17	LT.ST-1.4 R black	Шкаф высокий широкий (2 низких фасада ЛДСП + 2 низких фасада стекло лакобель белое в раме)	800*450*1987		43 679
18	LT.ST-1.5	Шкаф высокий широкий (4 низких фасада ЛДСП)	800*450*1987		31 759
19	LT.ST-1.6	Шкаф высокий широкий (2 средних фасада ЛДСП)	800*450*1987		25 661
20	LT.ST-1.7	Шкаф высокий широкий (2 средних фасада ЛДСП + 2 низких фасада стекло)	800*450*1987		33 530

21	LT.ST-1.7 R	Шкаф высокий широкий (2 средних фасада ЛДСП + 2 низких фасада стекло в раме)	800*450*1987		42 552
22	LT.ST-1.7 R white	Шкаф высокий широкий (2 средних фасада ЛДСП + 2 низких фасада стекло лакобель белое в раме)	800*450*1987		45 025
23	LT.ST-1.7 R black	Шкаф высокий широкий (2 средних фасада ЛДСП + 2 низких фасада стекло лакобель черное в раме)	800*450*1987		45 025
24	LT.ST-1.8	Шкаф высокий широкий (2 средних фасада ЛДСП + 2 низких фасада ЛДСП)	800*450*1987		33 106
25	LT.ST-1.9	Шкаф высокий широкий (2 высоких фасада ЛДСП)	800*450*1987		28 357
26	LT.ST-1.10 R	Шкаф высокий широкий (2 высоких фасада стекло в раме)	800*450*1987		41 843
27	LT.ST-1.10 R white	Шкаф высокий широкий (2 высоких фасада стекло лакобель белое в раме)	800*450*1987		47 167
28	LT.ST-1.10 R black	Шкаф высокий широкий (2 высоких фасада стекло лакобель черное в раме)	800*450*1987		47 167
ШКАФЫ СРЕДНИЕ ШИРОКИЕ (Устанавливаются на опоры Американка H = 27 мм)					
29	LT.ST-2.1	Шкаф средний широкий (2 низких фасада ЛДСП)	800*450*1195		20 605
30	LT.ST-2.2	Шкаф средний широкий (2 низких фасада стекло)	800*450*1195		21 029
31	LT.ST-2.2 R	Шкаф средний широкий (2 низких фасада стекло в раме)	800*450*1195		30 051
32	LT.ST-2.2 R white	Шкаф средний широкий (2 низких фасада стекло лакобель белое в раме)	800*450*1195		32 524
33	LT.ST-2.2 R black	Шкаф средний широкий (2 низких фасада стекло лакобель черное в раме)	800*450*1195		32 524
34	LT.ST-2.3	Шкаф средний широкий (2 средних фасада ЛДСП)	800*450*1195		21 951
35	LT.ST-2.4	Шкаф средний широкий (2 средних фасада стекло)	800*450*1195		22 390

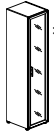

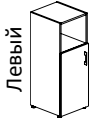
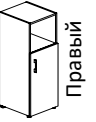
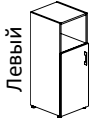
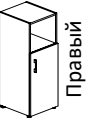
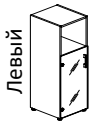
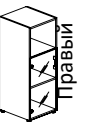
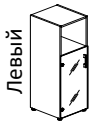
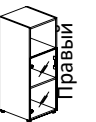
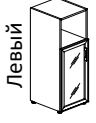
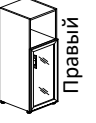
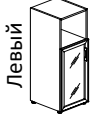
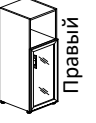
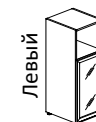
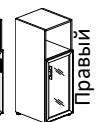
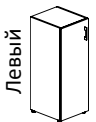
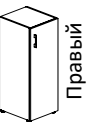
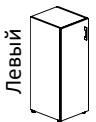
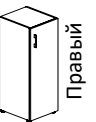
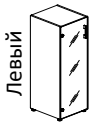
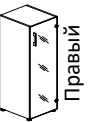
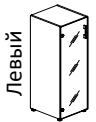
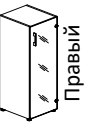
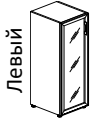
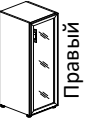
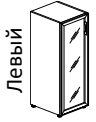
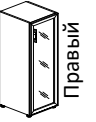
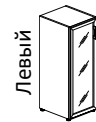
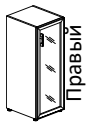

36	LT.ST-2.4 R	Шкаф средний широкий (2 средних фасада стекло в раме)	800*450*1195		33 413
37	LT.ST-2.4 R white	Шкаф средний широкий (2 средних фасада стекло лакобель белое в раме)	800*450*1195		37 111
38	LT.ST-2.4 R black	Шкаф средний широкий (2 средних фасада стекло лакобель черное в раме)	800*450*1195		37 111
ШКАФЫ ВЫСОКИЕ УЗКИЕ (Устанавливаются на опоры Американка Н = 27 мм)					
39	LT.SU-1.1 (L)	Шкаф высокий узкий левый (1 низкий фасад ЛДСП)	400*450*1987	Левый  Правый 	16 544
40	LT.SU-1.1 (R)	Шкаф высокий узкий правый (1 низкий фасад ЛДСП)	400*450*1987		16 544
41	LT.SU-1.2 (L)	Шкаф высокий узкий левый (1 низкий фасад ЛДСП + 1 средний фасад стекло)	400*450*1987	Левый  Правый 	21 159
42	LT.SU-1.2 (R)	Шкаф высокий узкий правый (1 низкий фасад ЛДСП + 1 средний фасад стекло)	400*450*1987		21 159
43	LT.SU-1.2 R (L)	Шкаф высокий узкий левый (1 низкий фасад ЛДСП + 1 средний фасад стекло в раме)	400*450*1987	Левый  Правый 	26 671
44	LT.SU-1.2 R (R)	Шкаф высокий узкий правый (1 низкий фасад ЛДСП + 1 средний фасад стекло в раме)	400*450*1987		26 671
45	LT.SU-1.2 R (L) white	Шкаф высокий узкий левый (1 низкий фасад ЛДСП + 1 средний фасад стекло лакобель белый в раме)	400*450*1987	Левый  Правый 	28 519
46	LT.SU-1.2 R (L) black	Шкаф высокий узкий левый (1 низкий фасад ЛДСП + 1 средний фасад стекло лакобель черный в раме)	400*450*1987		28 519
47	LT.SU-1.2 R (R) white	Шкаф высокий узкий правый (1 низкий фасад ЛДСП + 1 средний фасад стекло лакобель белый в раме)	400*450*1987		28 519
48	LT.SU-1.2 R (R) black	Шкаф высокий узкий правый (1 низкий фасад ЛДСП + 1 средний фасад стекло лакобель черный в раме)	400*450*1987		28 519
49	LT.SU-1.3 (L)	Шкаф высокий узкий левый (1 низкий фасад ЛДСП + 1 средний фасад ЛДСП)	400*450*1987	Левый  Правый 	20 939
50	LT.SU-1.3 (R)	Шкаф высокий узкий правый (1 низкий фасад ЛДСП + 1 средний фасад ЛДСП)	400*450*1987		20 939
51	LT.SU-1.4 (L)	Шкаф высокий узкий левый (1 низкий фасад ЛДСП + 1 низкий фасад стекло)	400*450*1987	Левый  Правый 	20 479
52	LT.SU-1.4 (R)	Шкаф высокий узкий правый (1 низкий фасад ЛДСП + 1 низкий фасад стекло)	400*450*1987		20 479
53	LT.SU-1.4 R (L)	Шкаф высокий узкий левый (1 низкий фасад ЛДСП + 1 низкий фасад стекло в раме)	400*450*1987	Левый  Правый 	24 989
54	LT.SU-1.4 R (R)	Шкаф высокий узкий правый (1 низкий фасад ЛДСП + 1 низкий фасад стекло в раме)	400*450*1987		24 989
55	LT.SU-1.4 R (L) white	Шкаф высокий узкий левый (1 низкий фасад ЛДСП + 1 низкий фасад стекло лакобель белый в раме)	400*450*1987	Левый  Правый 	26 226
56	LT.SU-1.4 R (L) black	Шкаф высокий узкий левый (1 низкий фасад ЛДСП + 1 низкий фасад стекло лакобель черный в раме)	400*450*1987		26 226
57	LT.SU-1.4 R (R) white	Шкаф высокий узкий правый (1 низкий фасад ЛДСП + 1 низкий фасад стекло лакобель белый в раме)	400*450*1987		26 226
58	LT.SU-1.4 R (R) black	Шкаф высокий узкий правый (1 низкий фасад ЛДСП + 1 низкий фасад стекло лакобель черный в раме)	400*450*1987		26 226

59	LT.SU-1.5 (L)	Шкаф высокий узкий левый (2 низких фасада ЛДСП)	400*450*1987	Левый  Правый 	20 266
60	LT.SU-1.5 (R)	Шкаф высокий узкий правый (2 низких фасада ЛДСП)	400*450*1987		20 266
61	LT.SU-1.6 (L)	Шкаф высокий узкий левый (1 средний фасад ЛДСП)	400*450*1987	Левый  Правый 	17 217
62	LT.SU-1.6 (R)	Шкаф высокий узкий правый (1 средний фасад ЛДСП)	400*450*1987		17 217
63	LT.SU-1.7 (L)	Шкаф высокий узкий левый (1 средний фасад ЛДСП + 1 низкий фасад стекло)	400*450*1987	Левый  Правый 	21 152
64	LT.SU-1.7 (R)	Шкаф высокий узкий правый (1 средний фасад ЛДСП + 1 низкий фасад стекло)	400*450*1987		21 152
65	LT.SU-1.7 R (L)	Шкаф высокий узкий левый (1 средний фасад ЛДСП + 1 низкий фасад стекло в раме)	400*450*1987	Левый  Правый 	25 663
66	LT.SU-1.7 R (R)	Шкаф высокий узкий правый (1 средний фасад ЛДСП + 1 низкий фасад стекло в раме)	400*450*1987		25 663
67	LT.SU-1.7 R (L) white	Шкаф высокий узкий левый (1 средний фасад ЛДСП + 1 низкий фасад стекло лакобель белое в раме)	400*450*1987	Левый  Правый 	26 899
68	LT.SU-1.7 R (L) black	Шкаф высокий узкий левый (1 средний фасад ЛДСП + 1 низкий фасад стекло лакобель черное в раме)	400*450*1987		26 899
69	LT.SU-1.7 R (R) white	Шкаф высокий узкий правый (1 средний фасад ЛДСП + 1 низкий фасад стекло лакобель белое в раме)	400*450*1987		26 899
70	LT.SU-1.7 R (R) black	Шкаф высокий узкий правый (1 средний фасад ЛДСП + 1 низкий фасад стекло лакобель черное в раме)	400*450*1987		26 899
71	LT.SU-1.8 (L)	Шкаф высокий узкий левый (1 средний фасад ЛДСП + 1 низкий ЛДСП)	400*450*1987	Левый  Правый 	20 939
72	LT.SU-1.8 (R)	Шкаф высокий узкий правый (1 средний фасад ЛДСП + 1 низкий фасад ЛДСП)	400*450*1987		20 939
73	LT.SU-1.9 (L)	Шкаф высокий узкий левый (1 высокий фасад ЛДСП)	400*450*1987	Левый  Правый 	18 565
74	LT.SU-1.9 (R)	Шкаф высокий узкий правый (1 высокий фасад ЛДСП)	400*450*1987		18 565
75	LT.SU-1.10 R (L)	Шкаф высокий узкий левый (1 высокий фасад стекло в раме)	400*450*1987	Левый  Правый 	25 308
76	LT.SU-1.10 R (R)	Шкаф высокий узкий правый (1 высокий фасад стекло в раме)	400*450*1987		25 308
77	LT.SU-1.10 R (L) white	Шкаф высокий узкий левый (1 высокий фасад стекло лакобель белое в раме)	400*450*1987	Левый  Правый 	27 970
78	LT.SU-1.10 R (L) black	Шкаф высокий узкий левый (1 высокий фасад стекло лакобель черное в раме)	400*450*1987		27 970
79	LT.SU-1.10 R (R) white	Шкаф высокий узкий правый (1 высокий фасад стекло лакобель белое в раме)	400*450*1987		27 970
80	LT.SU-1.10 R (R) black	Шкаф высокий узкий правый (1 высокий фасад стекло лакобель черное в раме)	400*450*1987		27 970

ШКАФЫ СРЕДНИЕ УЗКИЕ (Устанавливаются на опоры Американка Н = 27 мм)

81	LT.SU-2.1 (L)	Шкаф средний узкий левый (1 низкий фасад ЛДСП)	400*450*1195	 	12 839
82	LT.SU-2.1 (R)	Шкаф средний узкий правый (1 низкий фасад ЛДСП)	400*450*1195	 	12 839
83	LT.SU-2.2 (L)	Шкаф средний узкий левый (1 низкий фасад стекло)	400*450*1195	 	13 052
84	LT.SU-2.2 (R)	Шкаф средний узкий правый (1 низкий фасад стекло)	400*450*1195	 	13 052
85	LT.SU-2.2 R (L)	Шкаф средний узкий левый (1 низкий фасад стекло в раме)	400*450*1195	 	17 563
86	LT.SU-2.2 R (R)	Шкаф средний узкий правый (1 низкий фасад стекло в раме)	400*450*1195	 	17 563
87	LT.SU-2.2 R (L) white	Шкаф средний узкий левый (1 низкий фасад стекло лакобель беолый в раме)	400*450*1195	 	18 799
88	LT.SU-2.2 R (L) black	Шкаф средний узкий левый (1 низкий фасад стекло лакобель черный в раме)	400*450*1195		18 799
89	LT.SU-2.2 R (R) white	Шкаф средний узкий правый (1 низкий фасад стекло лакобель белый в раме)	400*450*1195		18 799
90	LT.SU-2.2 R (R) black	Шкаф средний узкий правый (1 низкий фасад стекло лакобель черный в раме)	400*450*1195		18 799
91	LT.SU-2.3 (L)	Шкаф средний узкий левый (1 средний фасад ЛДСП)	400*450*1195	 	13 513
92	LT.SU-2.3 (R)	Шкаф средний узкий правый (1 средний фасад ЛДСП)	400*450*1195	 	13 513
93	LT.SU-2.4 (L)	Шкаф средний узкий левый (1 средний фасад стекло)	400*450*1195	 	13 732
94	LT.SU-2.4 (R)	Шкаф средний узкий правый (1 средний фасад стекло)	400*450*1195	 	13 732
95	LT.SU-2.4 R (L)	Шкаф средний узкий левый (1 средний фасад стекло в раме)	400*450*1195	 	19 244
96	LT.SU-2.4 R (R)	Шкаф средний узкий правый (1 средний фасад стекло в раме)	400*450*1195	 	19 244
97	LT.SU-2.4 R (L) white	Шкаф средний узкий левый (1 средний фасад стекло лакобель белый в раме)	400*450*1195	 	21 092
98	LT.SU-2.4 R (L) black	Шкаф средний узкий левый (1 средний фасад стекло лакобель черный в раме)	400*450*1195		21 092
99	LT.SU-2.4 R (R) white	Шкаф средний узкий правый (1 средний фасад стекло лакобель белый в раме)	400*450*1195		21 092
100	LT.SU-2.4 R (R) black	Шкаф средний узкий правый (1 средний фасад стекло лакобель черный в раме)	400*450*1195		21 092

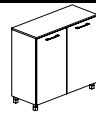





ШКАФЫ КВАДРАТНЫЕ (Устанавливаются на опоры NZ 60-100)

101	LT.SD-1.1	Шкаф четырехсекционный (4 фасада квадратных ЛДСП)	1098*452*1168		35 831
102	LT.SD-1.2 R white	Шкаф четырехсекционный (4 фасада квадратных стекло в раме лакобель белое)	1098*452*1168		54 508
103	LT.SD-1.2 R black	Шкаф четырехсекционный (4 фасада квадратных стекло в раме лакобель черное)	1098*452*1168		54 508
104	LT.SD-1.3	Шкаф четырехсекционный (2 фасада прямоугольных ЛДСП)	1098*452*1168		30 992
105	LT.SD-1.4 R white	Шкаф четырехсекционный (2 фасада прямоугольных стекло в раме лакобель белое)	1098*452*1168		45 544
106	LT.SD-1.4 R black	Шкаф четырехсекционный (2 фасада прямоугольных стекло в раме лакобель черное)	1098*452*1168		45 544

ОПОРЫ

107	NZ 60-100	Опора шкафов и тумб	40*40*100		801
-----	-----------	---------------------	-----------	--	-----

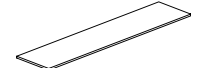
ТОПЫ ШКАФОВ И ГАРДЕРОБА

108	LT.T-1	Топ	400*450*22		1 355
109	LT.T-2	Топ	800*450*22		2 369
110	LT.T-3	Топ	1200*450*22		3 388
111	LT.T-4	Топ	1600*450*22		4 734
112	LT.T-5	Топ	2000*450*22		5 744
113	LT.T-6	Топ	2400*450*22		6 757













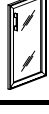

ФАСАДЫ ШКАФОВ

Фасады ЛДСП

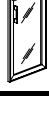

114	LT.D-1 (L)	Фасад ЛДСП левый	397*1956*18		5 744
115	LT.D-1 (R)	Фасад ЛДСП правый	397*1956*18		5 744
116	LT.D-2 (L)	Фасад ЛДСП левый	397*1164*18		4 396
117	LT.D-2 (R)	Фасад ЛДСП правый	397*1164*18		4 396
118	LT.D-3 (L)	Фасад ЛДСП левый	397*790*18		3 722
119	LT.D-3 (R)	Фасад ЛДСП правый	397*790*18		3 722

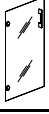
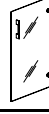
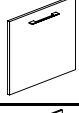
Фасады стекло САТИН в раме

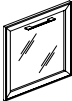

120	LT.S-1 R (L)	Фасад стекло сатин в раме - левый	397*1956*20		12 487
121	LT.S-1 R (R)	Фасад стекло сатин в раме - правый	397*1956*20		12 487
122	LT.S-2 R (L)	Фасад стекло сатин в раме - левый	397*1164*20		10 127
123	LT.S-2 R (R)	Фасад стекло сатин в раме - правый	397*1164*20		10 127
124	LT.S-3 R (L)	Фасад стекло сатин в раме - левый	397*790*20		8 446
125	LT.S-3 R (R)	Фасад стекло сатин в раме - правый	397*790*20		8 446

Фасады стекло ЛАКОБЕЛЬ БЕЛЫЙ в раме					
126	LT.S-1 R (L) white	Фасад стекло лакобель белый в раме -левый	397*1956*20	Левый  Правый 	15 149
127	LT.S-1 R (R) white	Фасад стекло лакобель белый в раме -правый	397*1956*20		15 149
128	LT.S-2 R (L) white	Фасад стекло лакобель белый в раме -левый	397*1164*20	Левый  Правый 	11 975
129	LT.S-2 R (R) white	Фасад стекло лакобель белый в раме -правый	397*1164*20		11 975
130	LT.S-3 R (L) white	Фасад стекло лакобель белый в раме -левый	397*790*20	Левый  Правый 	9 682
131	LT.S-3 R (R) white	Фасад стекло лакобель белый в раме -правый	397*790*20		9 682
Фасады стекло ЛАКОБЕЛЬ ЧЕРНЫЙ в раме					
132	LT.S-1 R (L) black	Фасад стекло лакобель черный в раме -левый	397*1956*20	Левый  Правый 	15 149
133	LT.S-1 R (R) black	Фасад стекло лакобель черный в раме -правый	397*1956*20		15 149
134	LT.S-2 R (L) black	Фасад стекло лакобель черный в раме -левый	397*1164*20	Левый  Правый 	11 975
135	LT.S-2 R (R) black	Фасад стекло лакобель черный в раме -правый	397*1164*20		11 975
136	LT.S-3 R (L) black	Фасад стекло лакобель черный в раме -левый	397*790*20	Левый  Правый 	9 682
137	LT.S-3 R (R) black	Фасад стекло лакобель черный в раме -правый	397*790*20		9 682
Фасады стекло САТИН без рамки					
138	LT.S-2 (L)	Фасад стекло сатин - левый	397*1164*4	Левый  Правый 	3 049
139	LT.S-2 (R)	Фасад стекло сатин - правый	397*1164*4		3 049
140	LT.S-3 (L)	Фасад стекло сатин - левый	397*790*4	Левый  Правый 	2 369
141	LT.S-3 (R)	Фасад стекло сатин - правый	397*790*4		2 369
142	LT.FS	Набор фурнитуры для стеклянного фасада			1 566
ФАСАДЫ 4-Х СЕКЦИОННОГО ШКАФА					
Фасады ЛДСП (для 4-х секционного шкафа)					
143	LT.D-4 (L)	Фасад ЛДСП левый	520*542*18		3 434
144	LT.D-4 (R)	Фасад ЛДСП правый	520*542*18		3 434
145	LT.D-5 (L)	Фасад ЛДСП левый	1042*542*18		4 450
146	LT.D-5 (R)	Фасад ЛДСП правый	1042*542*18		4 450





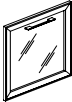

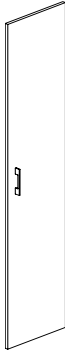

Фасады стекло ЛАКОБЕЛЬ БЕЛЫЙ в раме (для 4-х секционного шкафа)

147	LT.S-4 R (L) white	Фасад стекло лакобель белый в раме -левый	520*542*20		8 104
148	LT.S-4 R (R) white	Фасад стекло лакобельбелый в раме -правый	520*542*20		8 104
149	LT.S-5 R (L) white	Фасад стекло лакобель белый в раме -левый	1042*542*20		11 725
150	LT.S-5 R (R) white	Фасад стекло лакобельбелый в раме -правый	1042*542*20		11 725

Фасады стекло ЛАКОБЕЛЬ ЧЕРНЫЙ в раме (для 4-х секционного шкафа)

151	LT.S-4 R (L) black	Фасад стекло лакобель черный в раме -левый	520*542*20		8 104
152	LT.S-4 R (R) black	Фасад стекло лакобель черный в раме -правый	520*542*20		8 104
153	LT.S-5 R (L) black	Фасад стекло лакобель черный в раме -левый	1042*542*20		11 725
154	LT.S-5 R (R) black	Фасад стекло лакобель черный в раме -правый	1042*542*20		11 725

ОТЛИЧИЯ ФАСАДОВ СТЕЛЛАЖЕЙ

ФАСАДЫ ВЫСОКИЕ		ФАСАДЫ СРЕДНИЕ		ФАСАДЫ НИЗКИЕ	
ЛЕВЫЙ Ручка выше центра Петли слева	ПРАВЫЙ Ручка выше центра Петли справа	ЛЕВЫЙ Ручка сверху Петли слева	ПРАВЫЙ Ручка сверху Петли справа	ЛЕВЫЙ Ручка сверху Петли слева	ПРАВЫЙ Ручка сверху Петли справа
					
ЛЕВЫЙ Ручка снизу Петли справа	ПРАВЫЙ Ручка снизу Петли слева	ЛЕВЫЙ Ручка снизу Петли справа	ПРАВЫЙ Ручка снизу Петли слева	ЛЕВЫЙ Ручка снизу Петли справа	ПРАВЫЙ Ручка снизу Петли слева
					

ОТЛИЧИЯ 4-Х СЕКЦИОННОГО ШКАФА

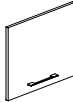
ФАСАДЫ КВАДРАТНЫЕ				ФАСАДЫ ПРЯМОУГОЛЬНЫЕ	
ЛЕВЫЙ Ручка сверху Петли слева	ПРАВЫЙ Ручка сверху Петли справа	ЛЕВЫЙ Ручка снизу Петли справа	ПРАВЫЙ Ручка снизу Петли слева	ЛЕВЫЙ Ручка сверху Петли слева	ПРАВЫЙ Ручка сверху Петли справа
					

Прайс-лист на ящики для стеклянных фасадов серии "ЯЛТА"

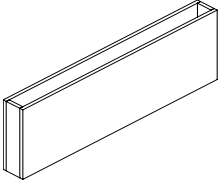
ОПИСАНИЕ:					
ЛДСП толщиной 18/22/25 мм.					
№	Артикул	Наименование	Размеры ШхГхВ, (мм)	Изображение	Цена, (руб.)
ЯЩИК ДЛЯ СТЕКЛЯННЫХ ДВЕРЕЙ					
1	ЯЗ-2R/4C	Ящик для стекол (4 низкие двери стекло / 2 низкие двери стекло в рамке)			515
2	ЯЗ-6R/10C	Ящик для стекол (10 низких дверей стекло / 6 низких дверей стекло в рамке)			626
3	Я2-2R/4C	Ящик для стекол (4 средние двери стекло / 2 средние двери стекло в рамке)			715
4	Я2-6R/10C	Ящик для стекол (4 средние двери стекло / 2 средние двери стекло в рамке)			828
5	Я1-2R	Ящик для стекол (2 высокие двери стекло в рамке)			1 096
6	Я4-2R	Ящик для стекол (2 двери стекло в рамке LT-S4R)			459
7	Я4-6R	Ящик для стекол (6 дверей стекло в рамке LT-S4R)			554
8	Я5-2R	Ящик для стекол (2 двери стекло в рамке LT-S5R)			805
9	YA-1-4R	Ящик для фасадов YA-1-4R			1 343
10	YA-1-6R	Ящик для фасадов YA-1-6R			1 523
11	YA-2-2R/4C	Ящик для фасадов YA-2-2R/4C			754
12	YA-2-4R/10C	Ящик для фасадов YA-2-4R/10C			860
13	YA-2-6R	Ящик для фасадов YA-2-6R			985
14	YA-3-2R/4C	Ящик для фасадов YA-3-2R/4C			554
15	YA-3-4R/10C	Ящик для фасадов YA-3-4R/10C			648
16	YA-3-6R	Ящик для фасадов YA-3-6R			738
17	YA-4-2R	Ящик для фасадов YA-4-2R			522
18	YA-4-4R	Ящик для фасадов YA-4-4R			608
19	YA-4-6R	Ящик для фасадов YA-4-6R			698
20	YA-1-2R	Ящик для фасадов YA-1-2R			1 186

Прайс.лист на готовые композиции серии "ЯЛТА"

ОПИСАНИЕ СЕРИИ:

ЛДСП толщиной 18/22/36 мм.

Кромка ПВХ толщиной 0,4 мм и 2 мм.

Цвета ЛДСП: Акация Лорка, Вяз Благородный, Снежная Патина, Дуб Мали.

Цвета металлических опор: Белый, Серый, Антрацит.

Каркасы/столешницы столов, приставки. ЛДСП 36 мм.

Топы тумб, стеллажей. ЛДСП 22 мм.

Каркасы шкафов, царги столов, двери. ЛДСП 18 мм.

Стол устанавливается на регулируемые опоры. М6.

Шкафы и стеллажи устанавливаются на регулируемые опоры. М6.

Композиция №1

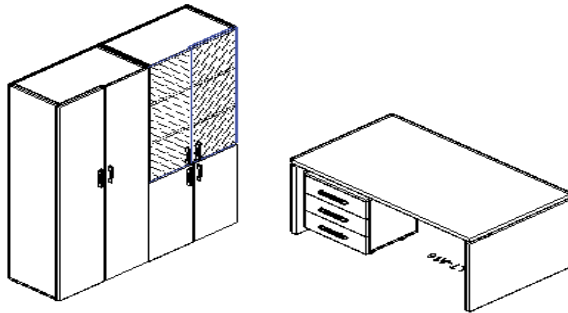

Артикул	кол.во	цена	сумма
LT.A-16	1	30 047	30 047
LT.TM	1	22 268	22 268
LT.G-2	1	30 357	30 357
LT.ST-1	1	16 870	16 870
LT.T-2	2	2 369	4 738
LT.S-2 (L)	1	3 049	3 049
LT.S-2 (L)	1	3 049	3 049
LT.D-3 (L)	1	3 722	3 722
LT.D-3 (L)	1	3 722	3 722
LT.FS	2	1 566	3 132

Итого: 120 955

Композиция №2

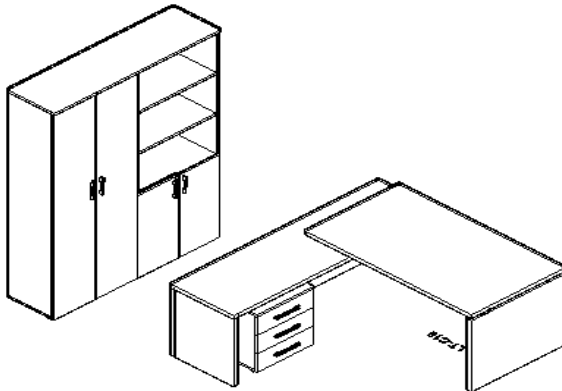

Артикул	кол.во	цена	сумма
LT.C-18 (L)	1	52 571	52 571
LT.TM	1	22 268	22 268
LT.G-2	1	30 357	30 357
LT.ST-1	1	16 870	16 870
LT.T-4	1	4 734	4 734
LT.D-3 (L)	1	3 722	3 722
LT.D-3 (L)	1	3 722	3 722

Итого: 134 244

Композиция №3

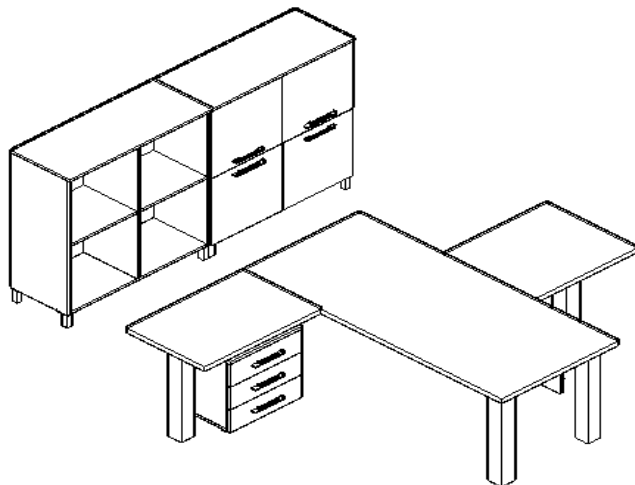

Артикул	кол.во	цена	сумма
LT.D-18	1	15 763	15 763
LT-710	4	7 933	31 730
LT.BR-1	1	14 686	14 686
LT-710	1	7 933	7 933
LT.BR-3	1	15 968	15 968
LT-710	1	7 933	7 933
LT.TM	1	22 268	22 268
LT.SD-1	2	18 889	37 778
LT.D-4 (L)	2	3 434	6 869
LT.D-4 (L)	2	3 434	6 869
NZ 60-100	8	801	6 408

Итого: **174 204**

Композиция №4

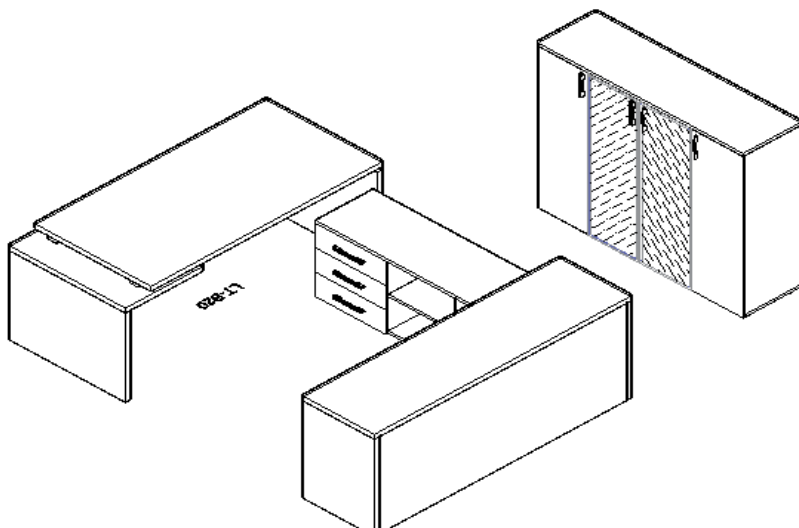

Артикул	кол.во	цена	сумма
LT.B-18 (L)	1	38 371	38 371
LT.TS-3	1	23 783	23 783
LT.YK	2	11 812	23 623
LT.PK	1	1 021	1 021
LT.ST-2	1	13 160	13 160
LT.SU-2	2	9 117	18 234
LT.T-4	1	4 734	4 734
LT.D-2 (L)	1	4 396	4 396
LT.D-2 (L)	1	4 396	4 396
LT.S-2 R (L)	1	10 127	10 127
LT.S-2 R (L)	1	10 127	10 127
LT.PS-18	1	20 281	20 281

Итого: **172 251**

Композиция №5

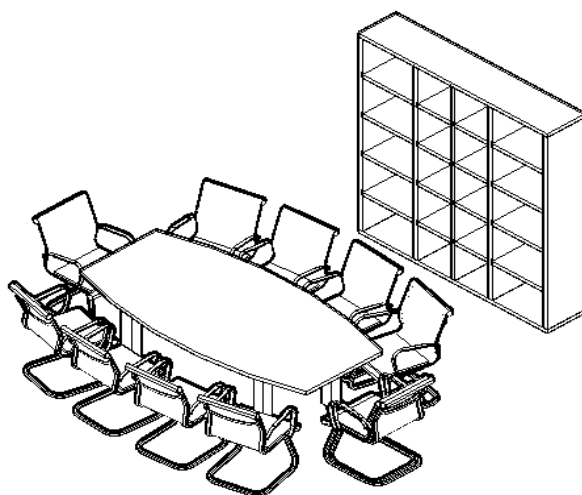

Артикул	кол.во	цена	сумма
LT.STO	1	80 964	80 964
LT.SS	1	27 263	27 263
LT-710	4	7 933	31 730

Итого: **139 957**

Композиция №6 Стол 3200*1200*750

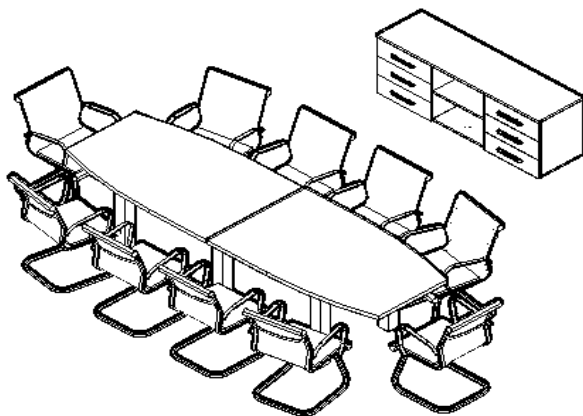

Артикул	кол.во	цена	сумма
LT.TS-3	1	23 783	23 783
LT.YK	2	11 812	23 623
LT.PK	1	1 021	1 021
LT.SO	2	14 679	29 358
NZ 60-100	6	801	4 806
LT-710	6	7 933	47 596

Итого: **130 187**

Композиция №7

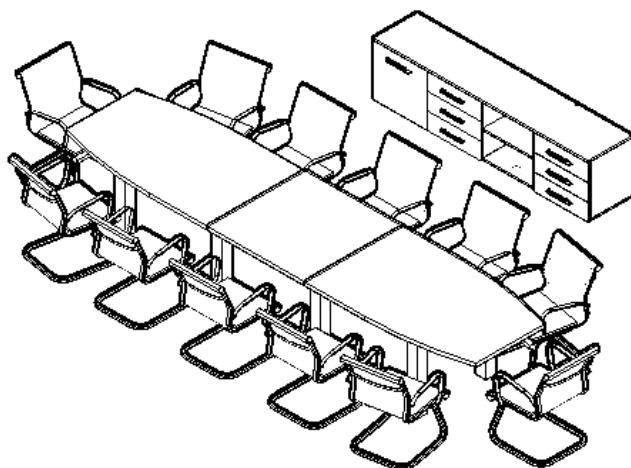

Артикул	кол.во	цена	сумма
LT.TS-4	1	30 357	30 357
LT.YK	2	11 812	23 623
LT.PK	1	1 021	1 021
LT.D-4 (L)	1	3 434	3 434
NZ 60-100	6	801	4 806
LT.SO	2	14 679	29 358
LT.SV	1	13 160	13 160
LT-710	8	7 933	63 461

Итого: **169 220**

Композиция №8

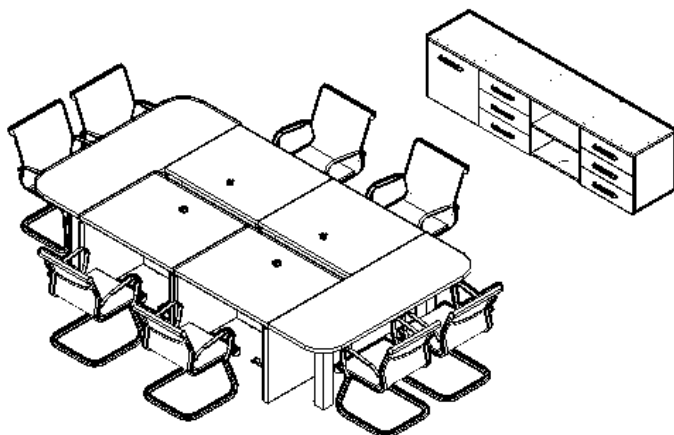

Артикул	кол.во	цена	сумма
LT.TS-4	1	30 357	30 357
LT.PK	1	1 021	1 021
LT.YK	2	11 812	23 623
LT.D-4 (L)	1	3 434	3 434
NZ 60-100	6	801	4 806
LT.SPS	4	19 595	78 379
LT.SPO	2	11 477	22 954
LT-710	4	7 933	31 730

Итого: **196 304**

Композиция №9

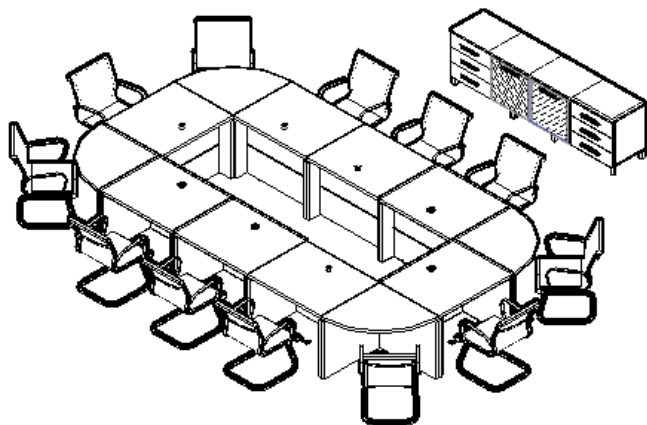

Артикул	кол.во	цена	сумма
LT.TS-4	1	30 357	30 357
LT.PK	1	1 021	1 021
LT.YK	2	11 812	23 623
T.S-4 R (L) white	1	8 104	8 104
T.S-4 R (L) white	1	8 104	8 104
NZ 60-100	6	801	4 806
LT.SPS	8	19 595	156 758
LT.SPU (L)	4	17 224	68 897

Итого: **301 669**